

Montageanleitung des fortschrittlichen Pro Scale®-Beleuchtungssteuerungssystems von Traxxas - Mercedes-Benz® G 500® & G 63®

Umfasst Teile Nr. 8898X

Das fortschrittliche Pro Scale®-

Beleuchtungssteuerungssystem von Traxxas für Ihren Mercedes-Benz® G 500® 4x4² oder G 63® AMG besteht aus zwei wesentlichen elektronischen Komponenten: dem Leistungsmodul der Pro Scale-Beleuchtung und dem Verteilerblock der Pro Scale-Beleuchtung.

Das Leistungsmodul der Beleuchtung wird am Chassis des Fahrzeugs montiert und dient als Spannungsregler und Netzteil für das Beleuchtungssystem. Es steuert auch verschiedene Beleuchtungsfunktionen über die beiden Tasten auf der Vorderseite des Moduls und kommuniziert mit dem Empfänger im Modell über das Kommunikationskabel *oder* das optional mitgelieferte MAXX® Link-Kabel.

Der Verteilerblock der Beleuchtung wird im Karosserie des Fahrzeugs montiert und ist das Verteilungszentrum für alle kabelgebundenen Leuchten im Karosserie. Seine Hauptfunktion ist es, Strom und Anweisungen zu jeder der installierten Leuchten zu leiten, um Funktionen wie Bremsleuchten, Rückleuchten, Rückfahrleuchten, Blinker und Auf-/Abblendlicht zu steuern.

Für zuverlässige Lichtleistung gibt es nur einen robusten Kabelverbinderanschluss zwischen Verteilerblock der Beleuchtung und Leistungsmodul der Beleuchtung und es macht es außerdem einfach, das Gehäuse für die Fahrzeugwartung zu entfernen. Der Anschluss ist so konstruiert, dass er sich bei einem Unfall ohne Beschädigung vom Fahrzeug löst. Auf dem Leistungsmodul der Beleuchtung gibt es Beleuchtungskanäle, die einen dauerhaften Anschluss und die Integration der auf dem Chassis installierten Beleuchtung in das System ermöglichen. Das hilft dabei, Teile wie die Bodenbeleuchtung, Stoßfängerbeleuchtungen und andere am Chassis montierte Zubehörbeleuchtung zu installieren.



VORSICHT: VERLETZUNGSGEFAHR!

Gehen Sie immer sehr vorsichtig mit Bastelmessern, spitz zulaufenden Reibahlen und anderen Schneidewerkzeugen um, da sie extrem scharf sind und schwere Verletzungen, tiefe Schnitte und/oder Einstiche verursachen können.



VORSICHT: RISIKO VON SCHÄDEN AN

BATTERIEN! Trennen Sie bei Nichtgebrauch immer die Batterie vom ESC, um eine Überentladung zu verhindern. Dies kann Beschädigung der Batterie führen.

Der Kit beinhaltet:

- Pro-Scale-Beleuchtungsmodul
- Halterung für das Leistungsmodul
- Pro-Scale-Beleuchtungsverteilerblock
- Verteilerblockhalterung
- Kabelbaum für Motorsensoren
- Abreißkabel (am Verteilerblock vormontiert)
- MAXX® Link-Kabel (Data Link) *(nur für TQi-Funksystem)*
- Empfänger-Kommunikationskabel
- Kabelbaum, Scheinwerfer und seitliche Positionslichter
- Dachlichtkabelbaum
- 2-in-1-Kabelstrangadapter (2)
- Kabelbaum, Heckleuchten (1)
- Kabelbaum, Blinker (1)
- Kabelbaum, Rückfahrleuchte (1)
- Kabelbaum, Nebelschlussleuchte (1)
- Steckbrücke (1)
- Linse für Rückfahrleuchte (rechts) (1)
- Linse für Nebelschlusslicht (links) (1)

- 2,5 x 8-mm-Halbrundkopfschrauben (4)
- 2,6 x 8-mm-Halbrundkopfschrauben (4)
- 2,5x10 mm-Senkkopfschraube (1)
- 2,5x12 mm-Kopfschraube (1)
- 2,5x18 mm-Kopfschraube (1)
- Kabelbinders (10)
- Kabelbinderhalterung (4)
- Silikonfett

Benötigte Werkzeuge:

- 1,5-mm-Inbusschlüssel (Teilenr. 3415, separat erhältlich)
- 2,0-mm-Inbusschlüssel (Teilenr. 3415, separat erhältlich)
- Hobbymesser oder Karosserie-Schere (Teilenummer 3431 oder Teilenummer 3432, separat erhältlich)
- Seitenschneider (zum Abschneiden überstehender Kabelbinder)
- Kleine Spitzzange

BELEUCHTUNGSVERTEILERBLOCK

Stecker für das Tagfahrlicht
(bei diesem Kit nicht verwendet)

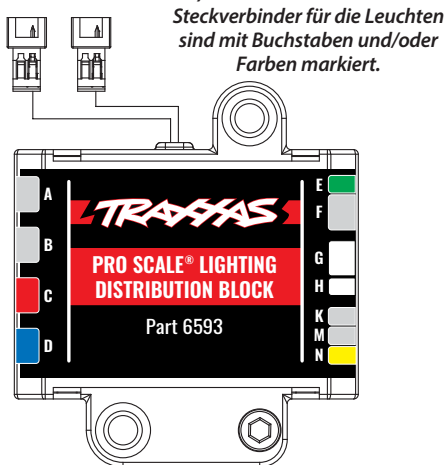

LEISTUNGSMODUL DER BELEUCHTUNG

zur elektronischen
Geschwindigkeitsregler (ESC)
XL-5 HV von Traxxas oder einer
direkten Batterie-Stromquelle
bis zu 3s LiPo oder 12,6

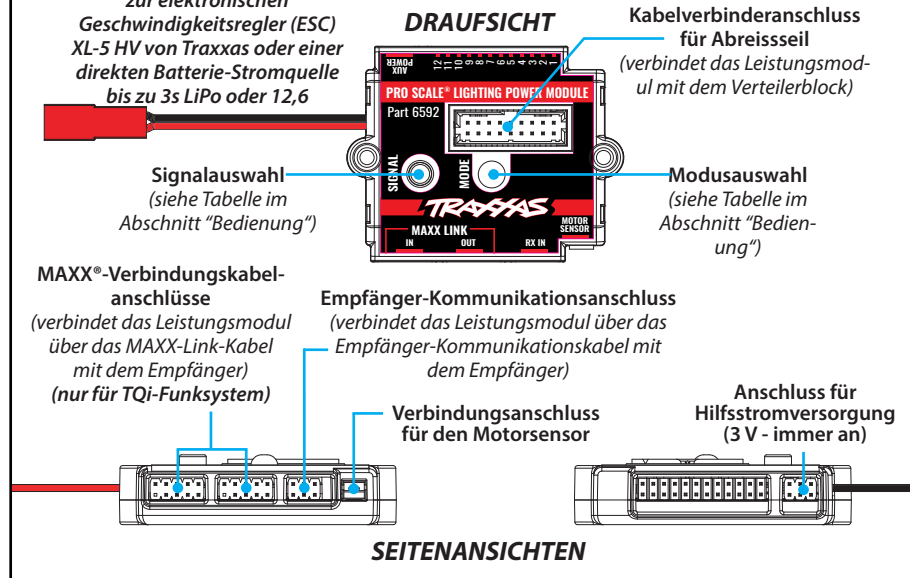

KOMMUNIKATIONSKABEL

Ihr Pro Scale Advanced-Beleuchtungssteuerungssystem umfasst zwei Kommunikationskabel: das Empfänger-Kommunikationskabel und das MAXX® Link-Kabel. Da Ihr Modell mit dem TQi-Empfänger ausgestattet ist, können Sie entweder das Empfänger-Kommunikationskabel *oder* das MAXX Link-Kabel. **Nur MAXX Link-Kabel:** Das 6511 Traxxas Link Kabellos-Modul (optional erhältlich) ist für die Funktionalität der Traxxas Link App erforderlich. Einige Modelle erfordern möglicherweise ein Software-Update für den TQi-Empfänger über die Traxxas Link App für kundenspezifische Beleuchtungssteuerungen und -konfigurationen.

Verwenden Sie nur eines der Kommunikationskabel, um das Beleuchtungsleistungsmodul mit dem Empfänger zu verbinden. Verwenden Sie nicht beide Kommunikationskabel zusammen.



A. INSTALLIEREN SIE DAS BELEUCHTUNGSMODUL AUF DER CHASSIS

1. Montieren Sie die Leistungsmodulhalterung mit der mitgelieferten 2,5x10-mm-Senkkopfschraube auf dem Chassis (Abb. 1).
2. Installieren Sie anschließend das Leistungsmodul der Beleuchtung mit den mitgelieferten 2,5x12-mm- (1) und 2,5x18-mm-Kopfschrauben (1) auf der Halterung (Abb.1).
3. Führen Sie das Stromkabel des Moduls unter die Halterung. Stecken Sie den roten Stecker vom Geschwindigkeitsregler in die rote Buchse des Stromkabels (*ausführliche Informationen entnehmen Sie bitte dem Verdrahtungsplan des Chassis auf Seite 3*).

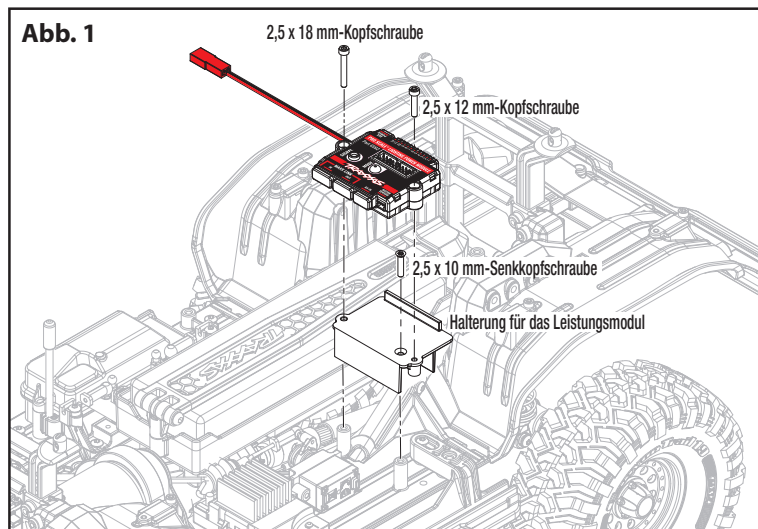

B. LEGEN SIE DAS BELEUCHTUNGSMODUL AM EMPFÄNGER AN

1. Stecken Sie ein Ende des Empfänger-Kommunikationskabels in den RX-IN-Anschluss am Leistungsmodul (Abb. 2) (*ausführliche Informationen entnehmen Sie bitte dem Verdrahtungsplan des Chassis auf Seite 3*).
2. Entfernen Sie die 3x10-mm-Senkkopfschrauben (2) aus dem Batteriefach (Abb. 3).
3. Heben Sie das Batteriefach an und verlegen Sie das Empfänger-Kommunikationskabel vom Leistungsmodul unter dem Batteriefach und zum Empfängerkasten (*ausführliche Informationen entnehmen Sie bitte dem Verdrahtungsplan des Chassis auf Seite 3*). Verwenden Sie einen Kabelbinder (im Lieferumfang enthalten), um die Drähte an der Schlaufe oben am Getriebegehäuse zu befestigen. Setzen Sie die Schrauben des Batteriefachs wieder ein und ziehen Sie sie fest. **Hinweis: Achten Sie darauf, keine der Drähte unter dem Batteriefach einzuklemmen oder zu beschädigen.**

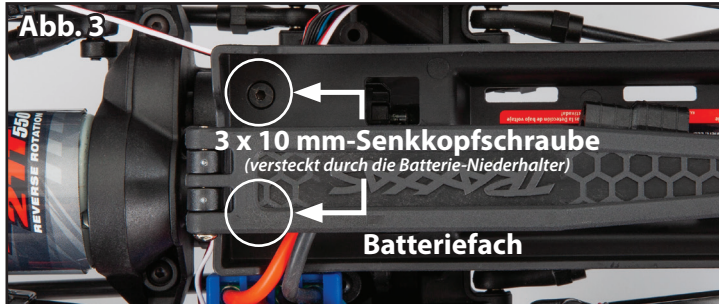

4. Entfernen Sie die Empfängerbox-Abdeckung, indem Sie die zwei 3x8-mm-Halbrundkopfschrauben entfernen (Fig 4).
5. Entnehmen Sie die Kabelklemme, indem Sie die beiden 2,5x8-mm-Schrauben entfernen (Fig 4).
6. Führen Sie das lose Ende des Anschlusses des Empfängerkommunikationskabels über die Kabelführung in die Empfängerbox ein (Abb. 5). Um die Installation zu erleichtern, ziehen Sie einige der vorhandenen Kabel aus der Empfängerbox und entfernen Sie sie. **Notieren Sie sich die Positionen der Kabel nicht verbunden.** Verwenden Sie zum Greifen der Stecker eine Spitzzange und ziehen Sie die Stecker durch. Ordnen Sie alle Drähte übersichtlich zwischen den Kabelführungen in der Empfängerbox an (Abb. 5). Überschüssiges Kabel wird im Inneren der Empfängerbox gebündelt.
7. Tragen Sie einen Fleck des mitgelieferten Silikonfettes auf die Schaumpolster auf (Abb. 6).
- 2

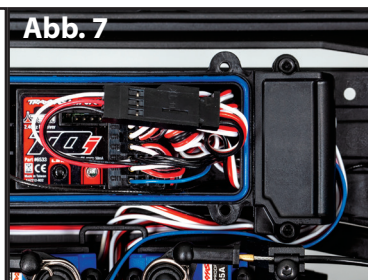
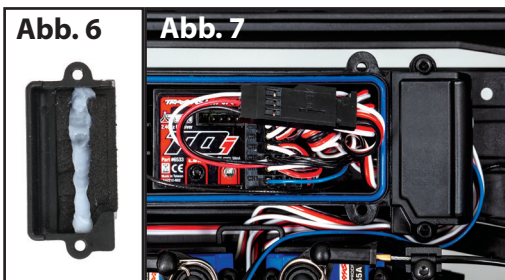
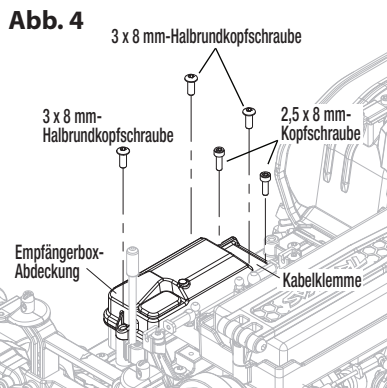

8. Achten Sie darauf, die Kabel nicht zu beschädigen (ordnen Sie die Kabel mit Hilfe der Kabelführungen ordentlich an). Montieren Sie die Kabelklemme und ziehen Sie die beiden 2,5x8-mm-Schrauben fest an (Abb. 7).
9. Trennen Sie den elektronischen Geschwindigkeitsregler (ESC) vom Empfänger (Kanal 2).
10. Stecken Sie das Kommunikationskabel in den Empfänger (Abb. 8): er schwarze Stecker mit individuellem blauen Kabelstecker wird in den Kanal-1-Anschluss eingesteckt; die schwarze Buchse mit den drei schwarzen Kabelsteckern wird in den Kanal-2-Anschluss eingesteckt.

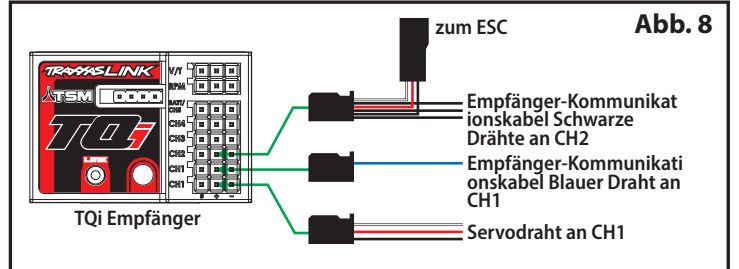

11. Stecken Sie nun den schwarzen Stecker (weißes, rotes, schwarzes Lenkservokabel) vom ESC in die schwarze Buchse (weißes, rotes, schwarzes Servokabel) des Kommunikationskabels (*ausführliche Informationen entnehmen Sie bitte dem Verdrahtungsplan des Chassis auf Seite 3*). Lassen Sie das Lenkservokabel in den anderen Kanal-1-Anschluss eingesteckt.
12. Achten Sie darauf, dass der blaue O-Dichtring sauber in den Einschnitt in der Empfängerbox sitzt, sodass die Abdeckung ihn nicht einklemmen oder beschädigen kann.
13. Installieren Sie die Abdeckung auf der Empfängerbox und ziehen Sie die beiden 3x8-mm-Halbrundkopfschrauben fest an. Untersuchen Sie die Abdeckung, um sicherzustellen, dass die O-Ring-Dichtung nicht sichtbar ist.
14. Verwenden Sie die mitgelieferten Kabelbinder, um die Drähte ordentlich zu bündeln und bei Bedarf am Fahrzeug zu befestigen, sodass sich bewegliche Teile nicht in losen Kabeln verfangen können.

C. INSTALLIEREN SIE DEN KABELBAUM FÜR DEN MOTORSENSOR

1. Trennen Sie die roten und schwarzen Motorkabel (Rundstecker) vom ESC. Stecken Sie die Rundstecker von Motor und ESC in den Kabelbaum für den Motorsensor (rot zu rot und schwarz zu schwarz) (Abb. 9). Stecken Sie den Kabelbaumstecker in den Anschluss für den Motorsensor am Leistungsmodul (*ausführliche Informationen entnehmen Sie bitte dem Verdrahtungsplan des Chassis auf Seite 3*).
2. Verwenden Sie die mitgelieferten Kabelbinder, um die Drähte ordentlich zu bündeln und bei Bedarf am Fahrzeug zu befestigen, sodass sich bewegliche Teile nicht in losen Kabeln verfangen können.



D. INSTALLIEREN SIE DEN KABELBÄUME FÜR DEN RÜCKFAHRLEUCHE UND NEBELSCHLUSSLEUCHE

Die mitgelieferte Rückfahrleuchten-LED (Kabelbaum für Kanal 8 beschriftet) und die Nebelschlussleuchten-LED (Kabelbaum für Kanal 5 beschriftet) in die Buchsen in der hinteren Stoßstange einsetzen. Das Klarglas der Rückfahrleuchten (rechte Seite) und das rote Glas der Nebelschlussleuchten (linke Seite) mit den mitgelieferten 2,5 x 8-mm-Halbrundkopfschrauben (4) wie in Abb. 10 dargestellt an der hinteren Stoßstange befestigen.

1. Verlegen Sie die Kabel von den beiden Kabelbäumen durch den Kanal der Kabelhalterung an der hinteren Stoßstange (Abb. 11) und zum Pro Scale-Beleuchtungsleistungsmodul auf dem Chassis. Zur Sicherung der Drähte sind neue Kabelbinder vorgesehen. Die Kabelbinder müssen nicht fest angezogen sein, lassen sie ein wenig Kabel überstehen, damit sich die Kabel bewegen können.
2. Stecken Sie den Nebelschlusslichtkabelbaum in Kanal 7 und den Rückfahrleuchten-Kabelbaum in Kanal 8 des Pro Scale-Beleuchtungsleistungsmoduls (*ausführliche Informationen entnehmen Sie bitte dem Verdrahtungsplan des Chassis auf Seite 3*).

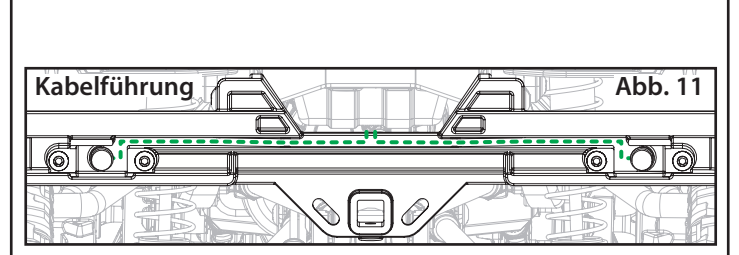
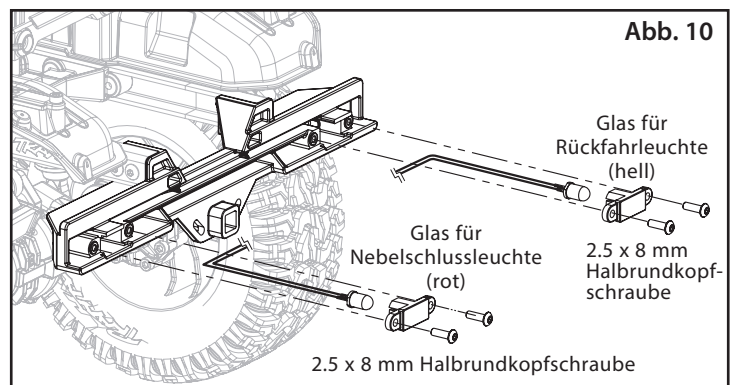

VERDRÄHTUNGSPLAN DES CHASSIS

Chassis-Verdrahtung (Ansicht von oben)

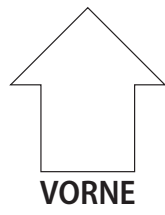
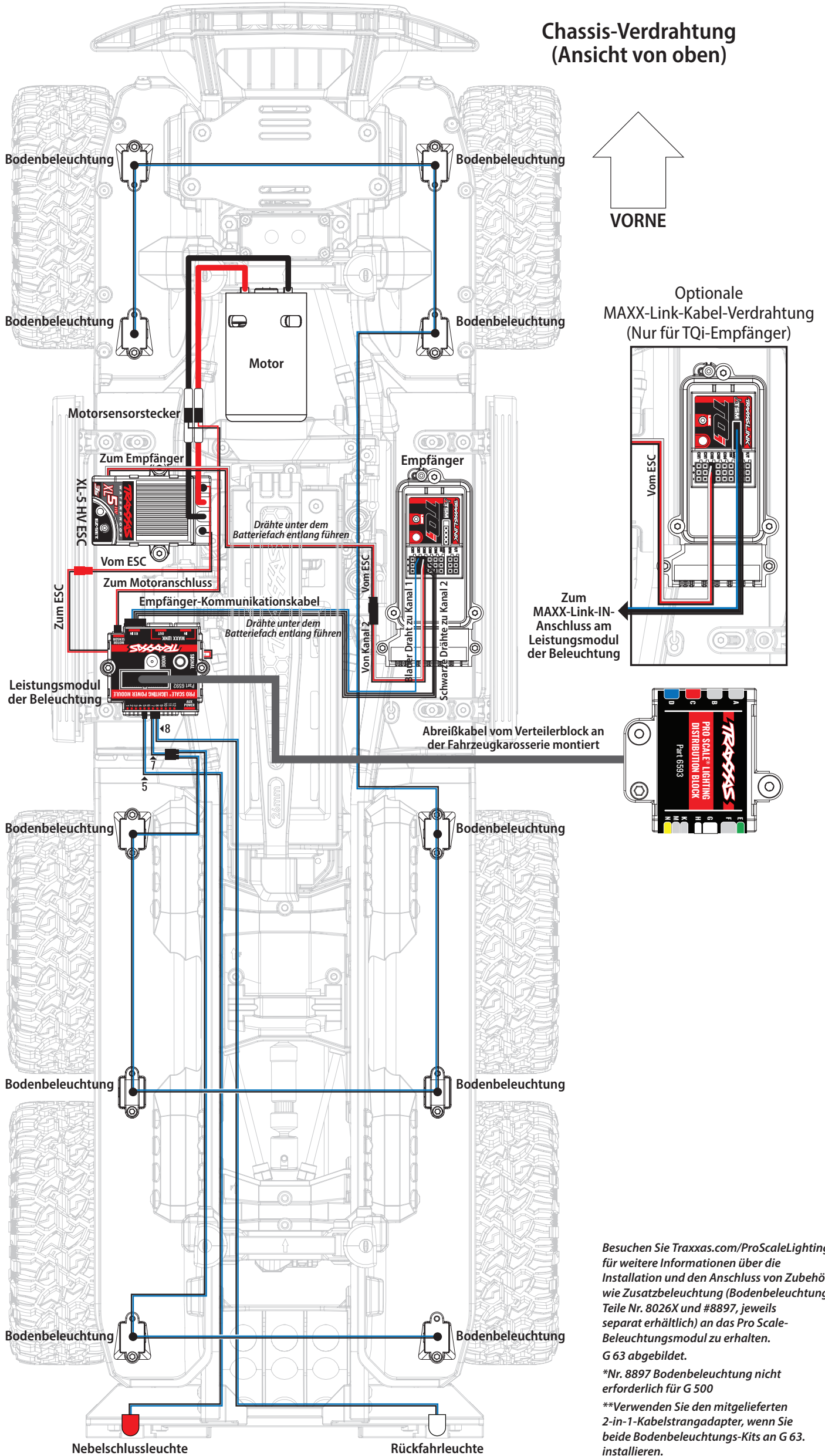

Optionale
MAXX-Link-Kabel-Verdrahtung
(Nur für TQi-Empfänger)

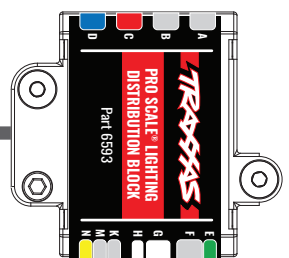
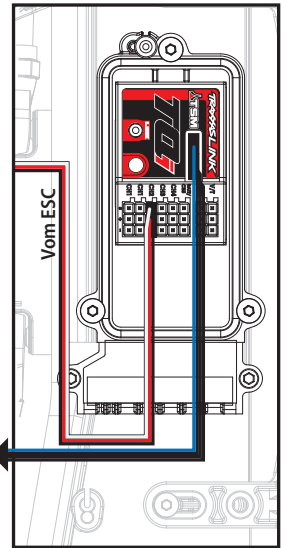

Besuchen Sie Traxxas.com/ProScaleLighting für weitere Informationen über die Installation und den Anschluss von Zubehör wie Zusatzbeleuchtung (Bodenbeleuchtung, Teile Nr. 8026X und #8897, jeweils separat erhältlich) an das Pro Scale-Beleuchtungsmodul zu erhalten. G 63 abgebildet.

*Nr. 8897 Bodenbeleuchtung nicht erforderlich für G 500

**Verwenden Sie den mitgelieferten 2-in-1-Kabelstrangadapter, wenn Sie beide Bodenbeleuchtungs-Kits an G 63 installieren.

E. VERÄNDERN SIE DIE KAROSSERIE

Die Fahrzeugkarosserie muss für die Sichtbarkeit der Rückfahrleuchten und der Nebelschlussleuchte an der hinteren Stoßstange modifiziert werden. Verwenden Sie eine Lexan®-Karosserie-Schere oder ein Hobymesser, um die in Abb. 12 dargestellten Abschnitte auszuschneiden. Folgen Sie den in die Karosserie eingegossenen Vertiefungen.

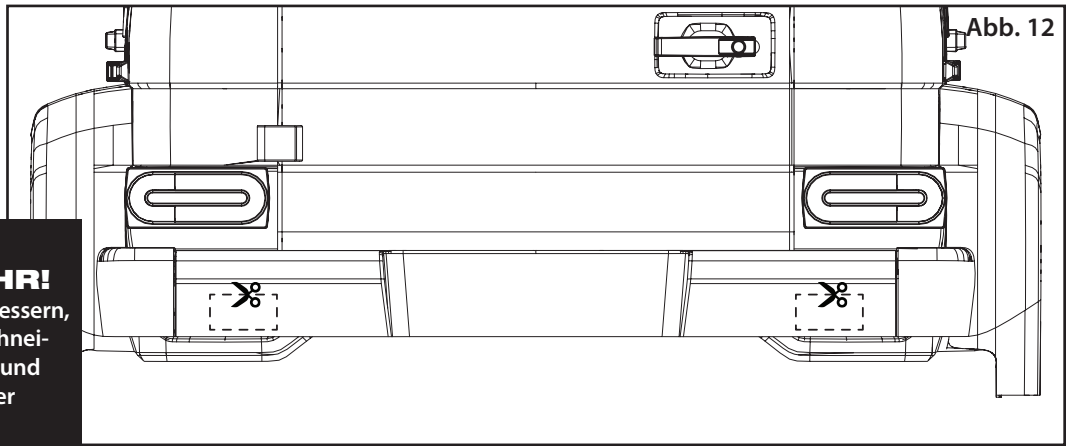

VORSICHT: VERLETZUNGSGEFAHR!

Gehen Sie immer sehr vorsichtig mit Bastelmessern, spitz zulaufenden Reibahlen und anderen Schneidwerkzeugen um, da sie extrem scharf sind und schwere Verletzungen, tiefe Schnitte und/oder Einstiche verursachen können.

F. INSTALLIEREN SIE DEN KABELBAUM FÜR SCHEINWERFER

- Lösen Sie die 2,6x8-mm-Halbrundkopfschrauben (A) (8), um die Frontgrillabdeckung (B) und den Frontgrill (G) von der Karosserie abzunehmen (*ausführliche Informationen entnehmen Sie bitte dem Montagediagramm der Beleuchtung*). Lösen Sie die 1,6x5-mm-Halbrundschrauben (D) (2) an jedem Scheinwerferglas (E) und nehmen Sie die Einheiten von der Frontgrillhalterung ab. Bewahren Sie das Kunststoff-Scheinwerferglas, die Reflektoren, die Reflektorgläser und alles Befestigungsmaterial für spätere Wiederverwendung auf.
- Installieren Sie die Elektronikarten (F) an der Grillhalterung. Führen Sie den Kabelbaum, der die beiden Elektronikarten verbindet, durch die Kabelhalterungen zur Vorderseite der Halterung. Setzen Sie die Kabelschlaufen und Stromkabel wie abgebildet in den kleinen Schlitz über der Halterung ein (Abb. 13). Ziehen Sie die weißen Brückenstecker ab.

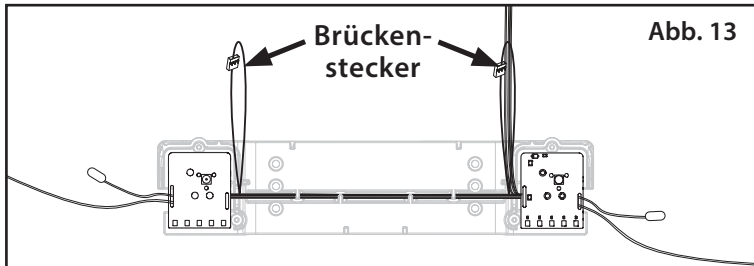

- Installieren Sie die Reflektorgläser und Chrom-Reflektoren (jeweils 2) auf den Elektronikarten (Abb. 14). **Hinweis:** Die Reflektoren/Gläser müssen korrekt installiert werden, sodass sie flach auf den Elektronikarten aufliegen. Richten Sie die Verkeilungselemente aus (Stifte an den Chrom-Reflektoren und klaren Gläsern) mit Löchern in den Elektronikarten und den Scheinwerferhalterungen aus.

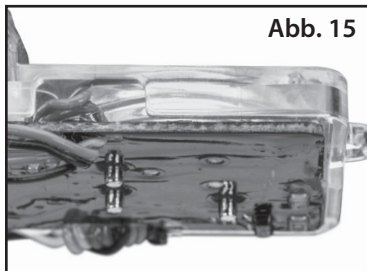
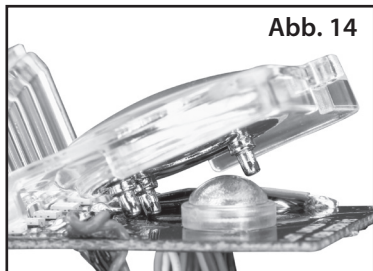

- Installieren Sie die Scheinwerfergläser über den Chrom-Reflektoren und auf den Elektronikarten (Abb. 15). **Hinweis:** An den Seiten der Kunststoff-Scheinwerfergläser befinden sich Aussparungen zum Durchführen der Kabel zu den Elektronikarten.
- Sichern Sie das Scheinwerferglas mit den 1,6x5-mm-Halbrundkopfschrauben (4), die Sie zuvor abgenommen haben, an der Grillhalterung.
- Installieren Sie die Frontgrillhalterung und den Frontgrill mit den 2,6x8-mm-Halbrundkopfschrauben (8), die Sie zuvor abgenommen haben, wieder an der Karosserie.

- Nehmen Sie die 2,6x8mm Flachkopfschrauben (G) vom Blinkerglas und den Gehäusen an der Fahrzeughaube ab (H) und entnehmen Sie die leeren LEDs aus den Aufnahmen. Setzen Sie Blinkerglas und Gehäuse wieder ein und lassen Sie die LED-Blinkleuchten in die Aufnahmen einrasten.

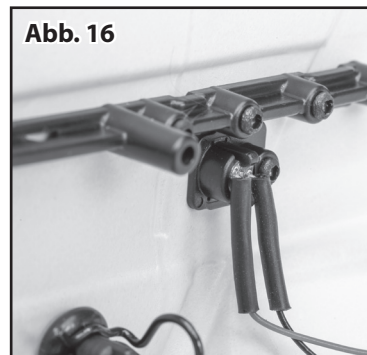

- Lassen Sie die seitlichen LED-Positionslichter in die Aufnahme neben jeder Vordertür einrasten. Achten Sie darauf, die Kabel nicht zu beschädigen. Die LEDs sollten einrasten. **Hinweis:** Biegen Sie die Kabel vorsichtig, um sie besser verlegen und an der Fahrzeugkarosserie unterbringen zu können (Abb. 16).

- Führen Sie die Kabelbäume in der Karosserie aus (*für weitere Informationen siehe Verkabelungsdiagramm der Karosserie auf Seite 6 und 7*). Benutzen Sie die mitgelieferten Kabelbinder und Kabelbinderhalterungen, um die Verkabelung an der Karosserie an den angegebenen Stellen zu befestigen. Die Kabelbinder müssen nicht fest angezogen sein, lassen Sie ein wenig Kabel überstehen, damit sich die Kabel bewegen können. Verwenden Sie Seitenschneider zum Zuschneiden von Kabelbindern.

G. INSTALLIEREN SIE DEN KABELBAUM DER RÜCKLICHTER UND DER BLINKER

Hinweis: Der Kabelbaum der Rücklichter (I) und der Kabelbaum der hinteren Blinklichter (J) haben lange Drähte, um eine einfache Installation zu gewährleisten. Installieren Sie die Seite der Kabelbäume mit dem Anschluss auf der linken Seite (Fahrerseite) der Fahrzeugkarosserie.

Der Rücklichtkabelbaum hat die größeren 5-mm-LEDs mit dem Band in roter Farbe neben dem Anschluss. Der Kabelbaum der hinteren Blinklichter hat die kleineren 3 mm LEDs und ist für den Anschluss B am Pro Scale-Verteilerblock (Q) beschriftet.



- Setzen Sie die Rücklicht-LEDs in die Rücklichtfassungen ein. Achten Sie darauf, die Kabel nicht zu beschädigen. Die LEDs sollten einrasten. Biegen Sie die Kabel flach gegen die Karosserie und weg von den inneren Kotflügeln (Abb. 17).
- Setzen Sie die Blinklichter-LEDs in die Fassungen der Blinklichter ein. Die LEDs sollten einrasten.
- Führen Sie die Kabelbäume in der Karosserie aus (*für weitere Informationen siehe Verkabelungsdiagramm der Karosserie auf Seite 6 und 7*). Benutzen Sie die mitgelieferten Kabelbinder und Kabelbinderhalterungen, um die Verkabelung an der Karosserie an den angegebenen Stellen zu befestigen. Die Kabelbinder müssen nicht fest angezogen sein, lassen Sie ein wenig Kabel überstehen, damit sich die Kabel bewegen können. Verwenden Sie Seitenschneider zum Zuschneiden von Kabelbindern.

H. INSTALLIEREN SIE DEN KABELBAUM FÜR DACHFENSTERLEUCHTEN

- Lösen Sie die 2,6x6-mm-Halbrundkopfschrauben (K) (3) an der Dachblendenhalterung (L). Nehmen Sie die Dachblende (M) und die Halterung von der Karosserie ab (*ausführliche Informationen entnehmen Sie bitte dem Montagediagramm der Beleuchtung*).
- Lösen Sie die 3x4-mm-Stellschrauben (N) (4) an der Dachblende und entnehmen Sie die Blendengläser (O) (2). **Beachten Sie die Orientierung der Gläser!**
- Führen Sie die LED-Elektronikarten des Kabelbaums der Dachblende (P) durch das Loch in der vorderen rechten Ecke (Beifahrerseite) im Dach.
- Installieren Sie die LED-Elektronikarten im Blendenglas der Dachblende. **Beachten Sie die Orientierung der Gläser!** Sichern Sie das Glas mit den 3x4-mm-Stellschrauben (4), die Sie zuvor abgenommen haben.
- Führen Sie den Kabelbaum, der die beiden Elektronikarten verbindet, durch die Kabelhalterungen an der Dachblende (Abb. 18).
- Installieren Sie die Dachblende und die Dachblendenhalterung mit den 2,6x6-mm-Halbrundkopfschrauben, die Sie zuvor abgenommen haben, wieder.
- Sichern Sie alle Kabel mit den mitgelieferten Kabelbindern (3) an der Dachblende (Abb. 19).
- Entfernen Sie die einzelne grüne Steckbrücke von der Platine auf dem Dachlichtkabelbaum (falls installiert) (*für weitere Informationen siehe Verkabelungsdiagramm der Karosserie auf den Seiten 6 und 7*).

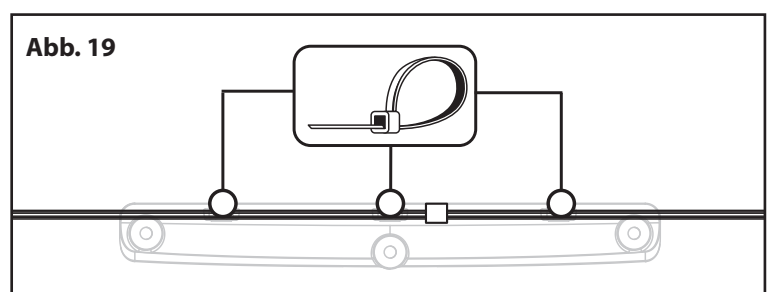
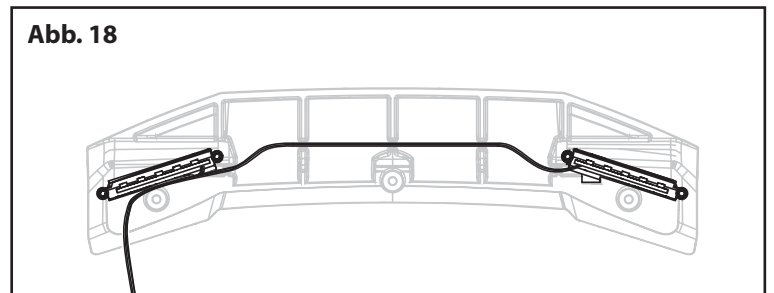

MONTAGEDIAGRAMM DER BELEUCHTUNG

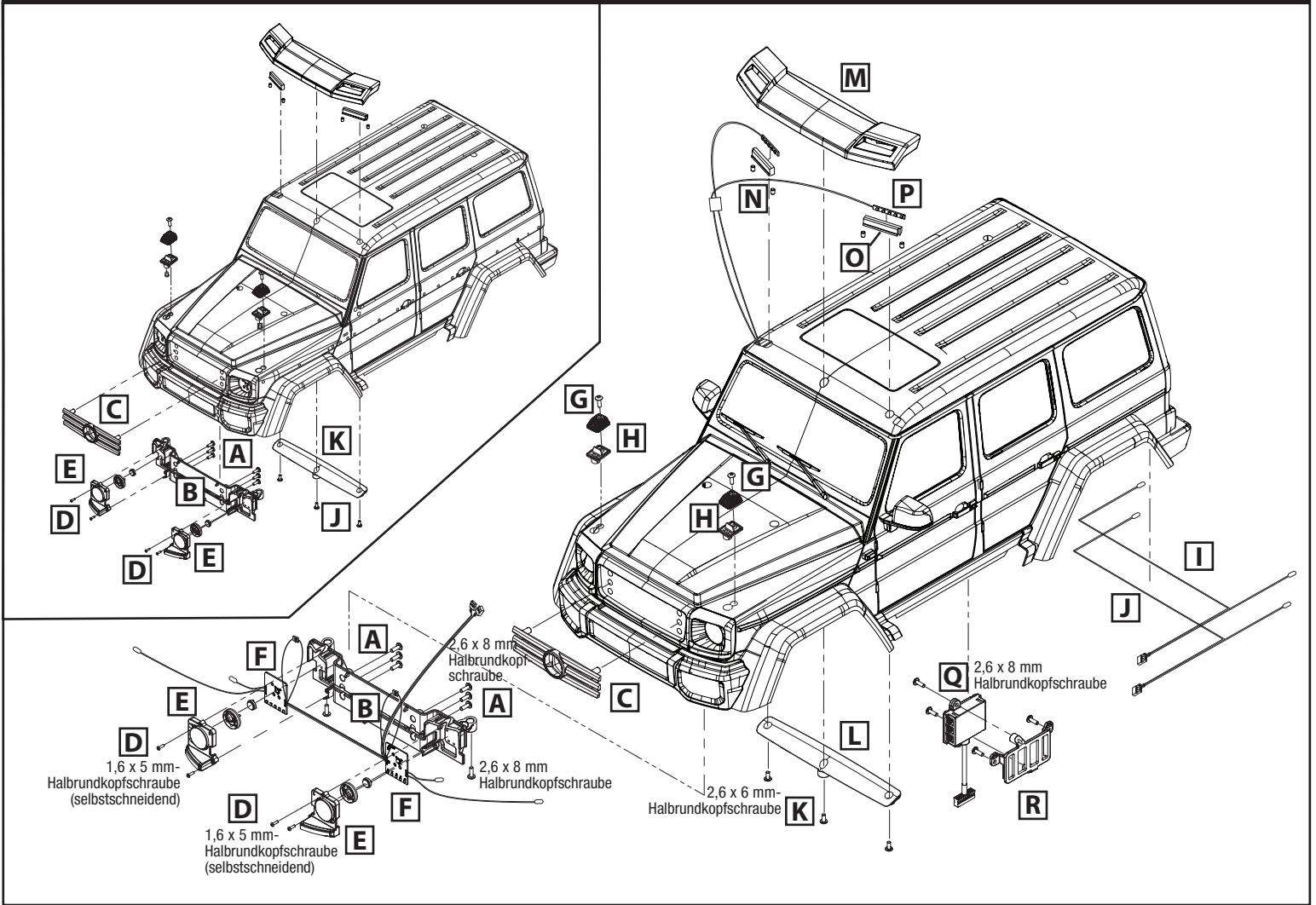

I. INSTALLIEREN SIE DEN BELEUCHTUNGSVERTEILERBLOCK

1. Stecken Sie die gelbe und grüne Verkabelung vom Kabelbaum der Dachblendenleuchten in den mitgelieferten Hoch-/Tief-Adapter. Stecken Sie den Adapter in Port M am Pro Scale-Verteilerblock.
2. Installieren Sie die mitgelieferte einzelne Steckbrücke in Anschluss E am Verteilerblock.
3. Stecken Sie alle verbleibenden Stecker der LED-Lichtkabelbäume in die Anschlüsse am Verteilerblock. Achten Sie darauf, dass das Farbband und/oder der Buchstabenindikator auf den Kabelbäumen mit der entsprechenden Farbe/Buchstabe jedes Anschlusses auf dem Verteilerblock übereinstimmt (*für weitere Informationen siehe die Tabelle für den Verteilerblock-Anschluss unten*).
4. Installieren Sie die Verteilerblockhalterung (R) und sichern Sie sie mit den mitgelieferten 2,6x8-mm-Halbrundkopfschrauben (2), wie in Abb. 20 gezeigt.
5. Sichern Sie den verbleibenden Verteilerblock mit den im Lieferumfang enthaltenen 2,6x8-mm-Halbrundkopfschrauben (2) an der Halterung (Abb. 20).
6. Stecken Sie das Abreißkabel vom Verteilerblock in den Stecker oben auf dem Leistungsmodul, bevor Sie die Fahrzeugkarosserie (Abb. 21) einbauen.

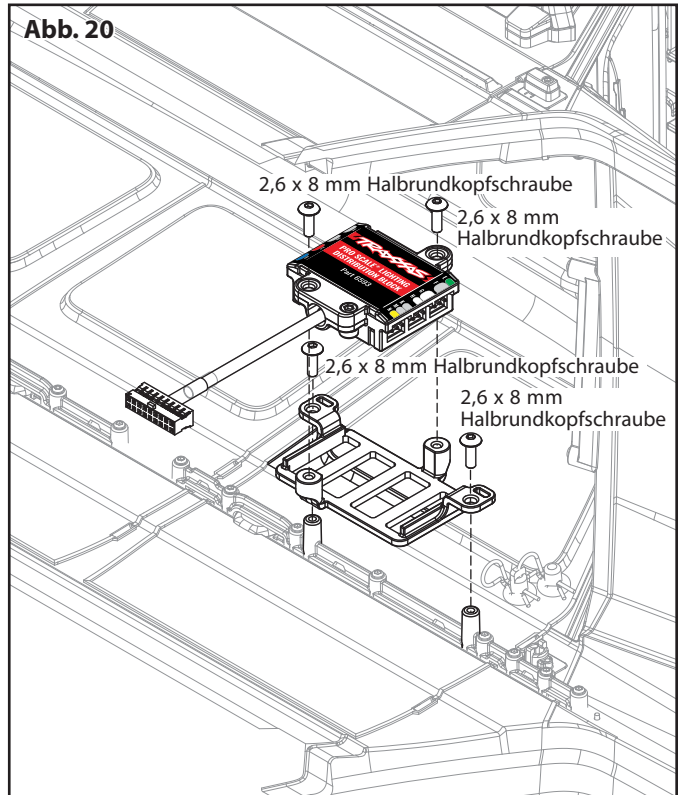

BELEUCHTUNGSVERTEILERBLOCK-ANSCHLÜSSE FÜR LED-BELEUCHTUNG

Buchstabe	Farbe	Beschreibung	Funktion
B	N/A	Kabelbaum, hinterer Blinker	LEDs für hinteren Blinker
C	Rot	Kabelbaum, Rücklicht	LEDs für Heckleuchten, Bremslichter und hintere integrierte Blinker
E	Grün	Steckbrücke, freistehender hinterer Blinker	Bei Verwendung von hinteren freistehenden Blinkern einbauen
G	Weiß	Kabelbaum, Frontscheinwerfer	LED für Scheinwerfer und vordere Positionslichter
H	Weiß	Kabelbaum, vorderer Blinker	LED für vorderen Blinker
M	N/A	Roof light bar high/low harness	LED light bar that mounts to roof of vehicle

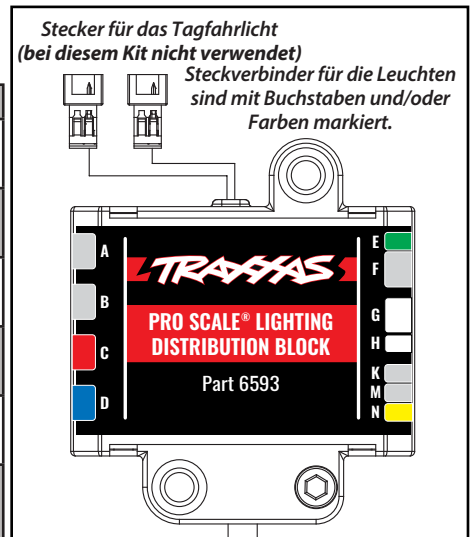

G 500® VERDRÄHTUNGSPLAN DER KAROSSERIE

Verdrahtungsplan (von der Unterseite der Karosserie aus gesehen)

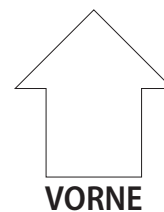
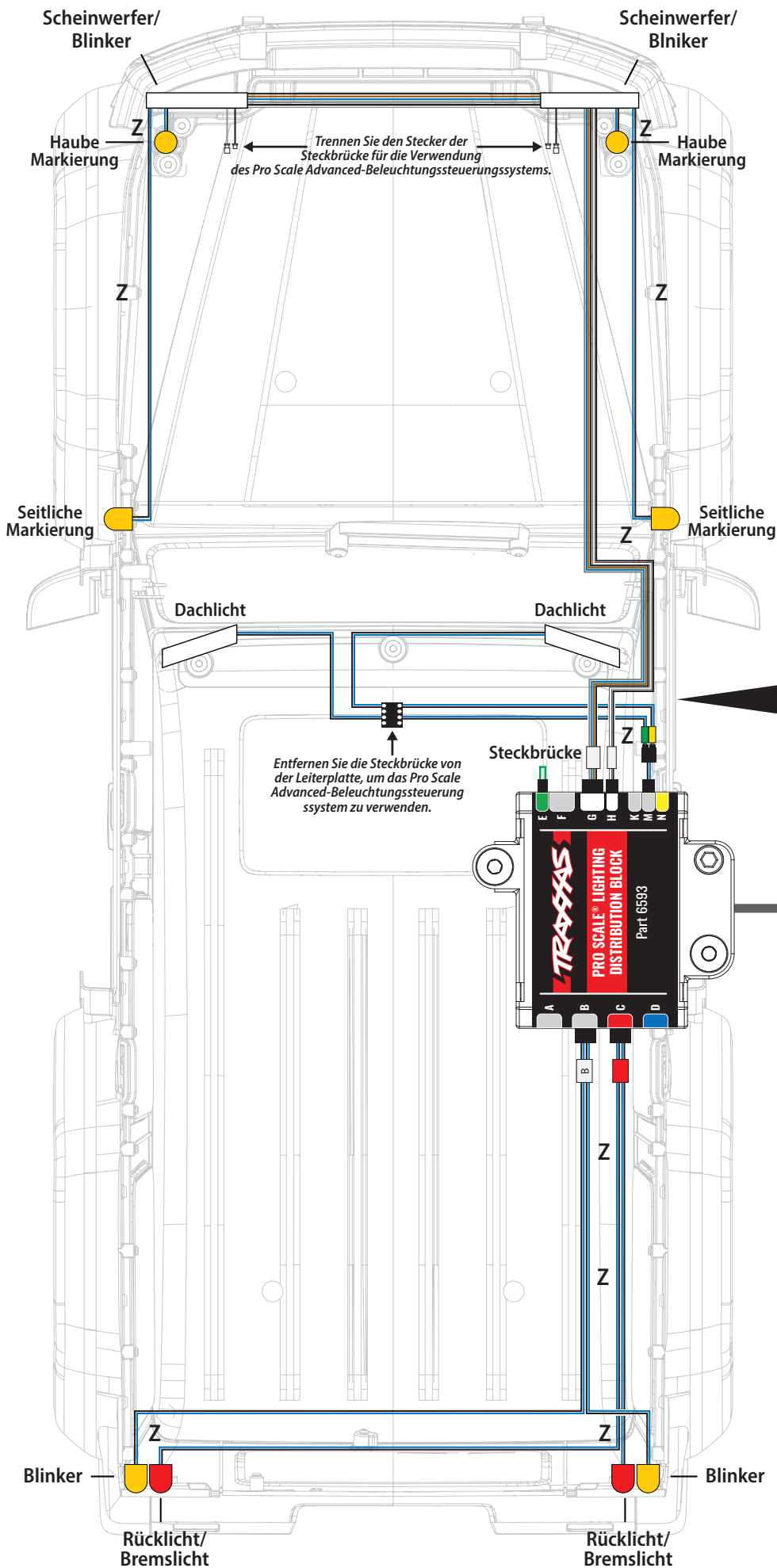

Tatsächliche Montageansicht.
Zur Verdeutlichung ist der
Verteilungsblock in der
Abbildung mit der Vorderseite
nach unten dargestellt.

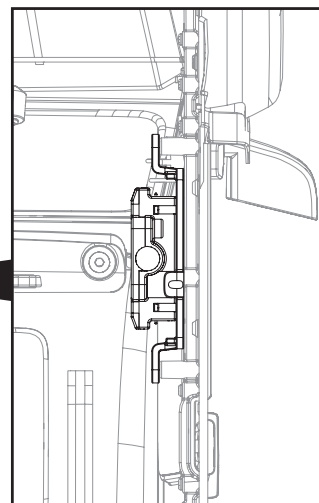

Abreißkabel zum
Beleuchtungsleistungsm
odul auf dem Chassis

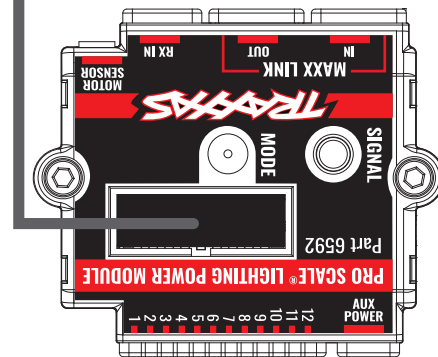

Z = Stellen für Kabelbinder

G 63® VERDRÄHTUNGSPLAN DER KAROSSERIE

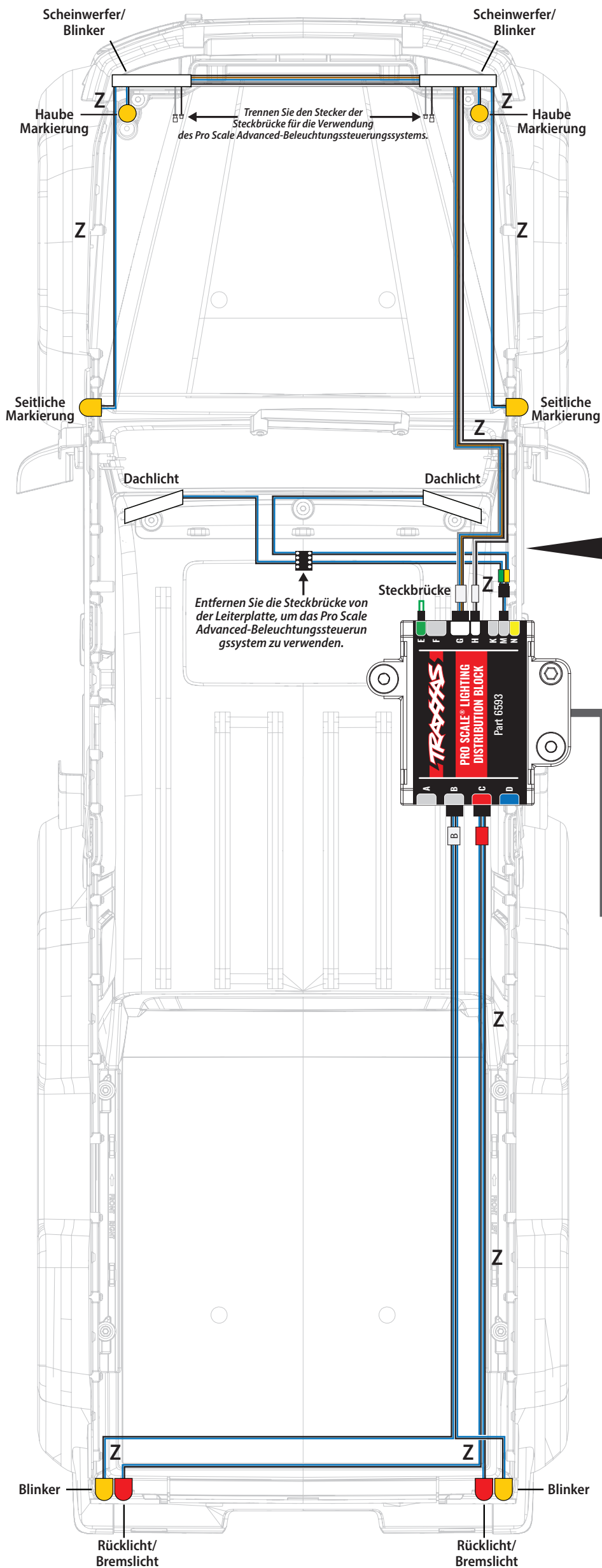

Verdrahtungsplan (von der Unterseite der Karosserie aus gesehen)

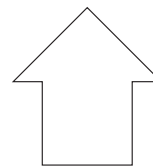

VORNE

Tatsächliche Montageansicht.
Zur Verdeutlichung ist der
Verteilungsblock in der
Abbildung mit der Vorderseite
nach unten dargestellt.

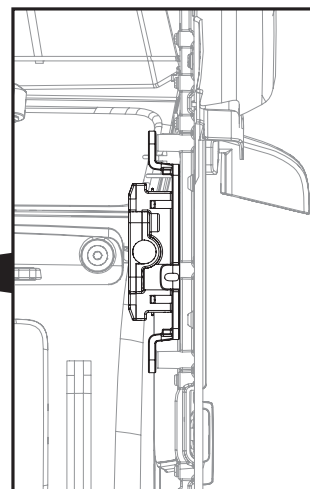

Abreißkabel zum
Beleuchtungsleistungsm
odul auf dem Chassis

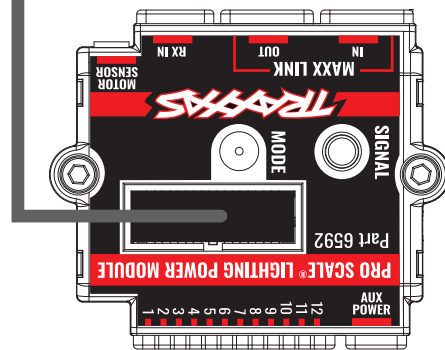

Z = Stellen für Kabelbinder

BEDIENUNG DES BELEUCHTUNGSSTEUERUNGSSYSTEMS

AUSWAHL DES SCHEINWERFERMODUS

Wechseln Sie über den **Modus** Schalter am Pro Scale-Beleuchtungsmodul die verschiedenen Beleuchtungsmodi (vom **Abblendlichtmodus** zum **Fernlichtmodus** zum **Tagfahrmodus**).

WARNBLINKER

Wechseln Sie über den **Signal** Schalter am Pro Scale-Beleuchtungsmodul um die Warnblinkers ein- oder auszuschalten.

BLINKER

Die Blinker sind standardmäßig aktiviert. Zum Deaktivieren der Blinker den **Signal** Schalter am Pro-Scale™-Beleuchtungsmodul zweimal schnell drücken und loslassen. Die beiden linken Blinker-LEDs blinken einmal und anschließend blinken die beiden rechten Blinker-LEDs einmal, um anzuzeigen, dass die Blinker deaktiviert sind.

Zum Reaktivieren der Blinker: Den **Signal** Schalter zweimal kurz drücken und loslassen. Die beiden linken Blinker-LEDs blinken zweimal und anschließend blinken die beiden rechten Blinker-LEDs zweimal, um anzuzeigen, dass die Blinker aktiviert sind.

BLINKERBETÄTIGUNG

Drehen Sie bei angehaltenem Fahrzeug das Lenkrad am Sender (links oder rechts), um die LEDs einzuschalten. Die Blinker-LEDs blinken weiter, während das Lenkrad in die gleiche Richtung gedreht wird oder in der Mitte bleibt. Drehen Sie das Lenkrad in die entgegengesetzte Richtung, um die LEDs auszuschalten.

Modus	Auswahl	Aktion
Modus	Scheinwerfer für Abblendlicht	Vorgabe
	Scheinwerfer für Fernlicht	Mode -Taste drücken und loslassen
	Scheinwerfer für die Tagfahrt (aus)	Mode -Taste erneut drücken und loslassen

Signal	Auswahl	Aktion
Signal	Warnblinkler an	Signal -Taste drücken und loslassen
	Warnblinkler aus	Signal -Taste erneut drücken und loslassen
	Blinker ausschalten	Signal -Taste zwei Mal schnell drücken und loslassen
	Blinker aktivieren	Signal -Taste erneut zwei Mal schnell drücken und loslassen

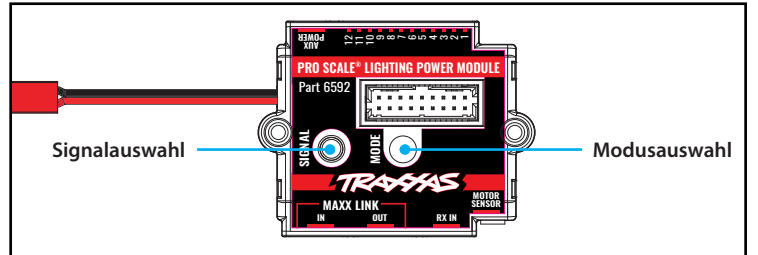

ANHANG

SCHALTPLAN MIT EMPFÄNGER-KOMMUNIKATIONSKABEL UND EXTERNEM HOCHLEISTUNGS-BEC (Teilnr. 2262, separat erhältlich)

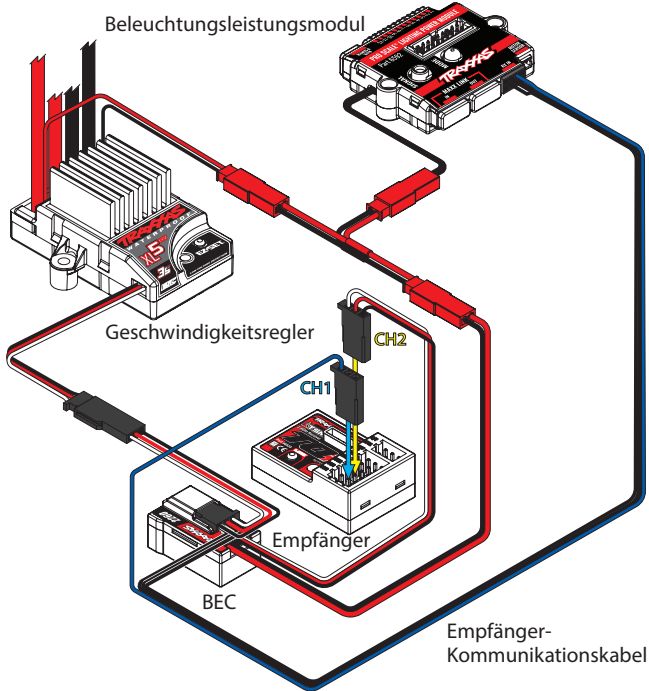

SCHALTPLAN MIT OPTIONALE MAXX® LINK-KABEL UND EXTERNEM HOCHLEISTUNGS-BEC (Teilnr. 2262, separat erhältlich)

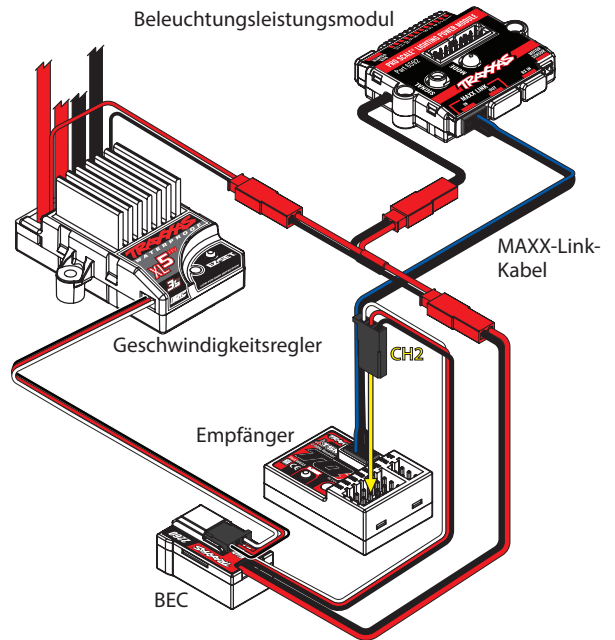

Wichtig: Zur Vermeidung möglicher Schäden an der Elektronik bei Verwendung eines externen BEC dürfen das MAXX-Link-Kabel und das Empfänger-Kommunikationskabel nicht gleichzeitig an das Beleuchtungsleistungsmodul angeschlossen werden.

OPTIONALE MAXX-LINK-KABEL-VERDRAHTUNG

Verwenden Sie das optional erhältliche **MAXX®-Link-Kabel** um das Beleuchtungsleistungsmodul mit dem Empfänger zu verbinden. **Verwenden Sie das Empfänger-Kommunikationskabel NICHT mit dem MAXX-Link-Kabel.** Das MAXX Link-Kabel wurde für die Zusammenarbeit mit dem Traxxas Link™ Kabellos-Modul (Teilenummer 6511, optional erhältlich) entwickelt, um Traxxas Link App-Funktionalität für kundenspezifische Beleuchtungssteuerungen und -konfigurationen bereitzustellen. Einige Modelle erfordern möglicherweise ein Software-Update für den TQi-Empfänger über die Traxxas Link App (Traxxas Link Kabellos-Modul erforderlich).



Stecken Sie das MAXX Link-Kabel in den **MAXX Link IN**-Anschluss am Leistungsmodul der Beleuchtung. Verwenden Sie die gleiche Kabelführung vom Leistungsmodul der Beleuchtung und in die Empfängerbox wie in der Installationsanleitung für das Empfänger-Kommunikationskabel dargestellt. Stecken Sie das lose Ende des Kabels in den Erweiterungs-Port des Empfängers.

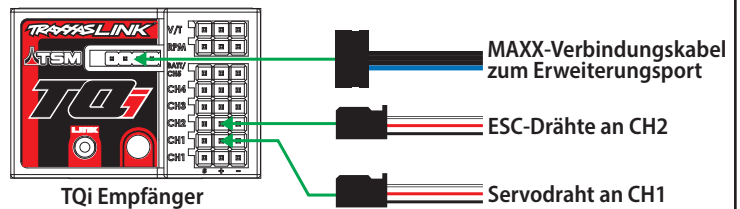

WARRANTY

Garantieinformationen

Für die elektronischen Komponenten von Traxxas wird eine Garantie für Fehlerfreiheit in Material und Verarbeitung für einen Zeitraum von 30 Tagen ab dem Kaufdatum gewährt.

Einschränkungen: Diese und alle weiteren Garantien umfassen nicht den Austausch von Teilen oder Komponenten, die aufgrund von Missbrauch, falscher, unangemessener oder unvernünftiger Verwendung, Sturzschäden, Wasser oder übermäßiger Feuchtigkeit, chemischer Beschädigung, unangemessener oder unregelmäßiger Wartung, Unfall, unautorisierter Veränderungen oder Modifikationen beschädigt wurden, sowie von Teilen, die als Verschleißteile betrachtet werden. Traxxas übernimmt nicht die Kosten für den Versand oder Transport defekter Teile an Traxxas.

Traxxas - Garantie auf Lebenszeit für elektronische Komponenten

Nach Ablauf der Garantiezeit repariert Traxxas elektronische Komponenten gegen Erstattung einer Pauschale in Höhe. Besuchen Sie Traxxas.com/support für die aktuellen Garantiekosten und Gebühren. Die abgedeckten Reparaturen sind auf nicht mechanische Komponenten beschränkt, die NICHT aufgrund von Missbrauch, falscher Verwendung oder Nichtbeachten der Anleitung beschädigt sind. Für Produkte, die aufgrund von vorsätzlichem Missbrauch, falscher Verwendung oder Nichtbeachten der Anleitungen beschädigt wurden, können zusätzliche Kosten entstehen. Die Haftung für Traxxas ist in jedem Fall auf den tatsächlichen Kaufpreis dieses Produkts beschränkt. Für einen Austausch muss das Produkt in fabrikneuem Zustand zusammen mit der Verpackung und einem detaillierten Kaufnachweis zurückgesendet werden.



Ändern Sie die Einstellungen des Hochspannungs-Leistungsverstärkers und gewinnen Sie Zugriff auf zusätzliche Funktionen mit der App Traxxas Link (erhältlich im Apple App Store™ oder bei Google Play™). Der TQi-Sender mit dem Traxxas Link Kabellos-Modul (Teilenummer 6511, separat verkauft) werden benötigt.



Dieses Gerät erfüllt die Bestimmungen FCC Teil 15 sowie IC RSS-210 unter den folgenden Bedingungen: (1) Dieses Gerät darf keine störenden Interferenzen verursachen und (2) dieses Gerät muss jegliche von anderen Geräten ausgehenden Interferenzen akzeptieren, einschließlich Interferenzen, die einen unerwünschten Betrieb verursachen könnten.

Bitte besuchen Sie Traxxas.com/pat für Informationen zu Patenten und ausstehenden Patenten

App Store ist eine Dienstleistungsmarke der Apple Inc. Google Play ist eine Handelsmarke von Google Inc. Mercedes-Benz®, G 500®, und G 63® sind Handelsmarken der Mercedes-Benz/Daimler AG. Alle Urheberrechte und Handelsmarken werden von Traxxas unter Lizenz verwendet.